

S LUM MINI



LUMENIA
STREET

S LUM MINI LED ist zwar klein, Systemeffizienz und Leistung sind aber trotzdem riesig. Hervorragend zur Beleuchtung von Fußgängerzonen, Straßen und Parkplätzen geeignet.



	S LUM MINI		
Lichtausbeute*	Bis zu 159 lm/W		
Nennspannung	220–240 VAC		
Leistung	10 W	20 W	30 W
Lichtstrom *	1590 lm	3185 lm	4580 lm
Leistungsfaktor	>0.96		
Empfohlene Montagehöhe	Bis zu 6 m		
Gewicht	4 kg		
Lebensdauer L80B10	>100,000 h		
Farbtemperatur CCT	2700 K, 3000 K, 4000 K		
Farbwiedergabeindex CRI	≥70; ≥80 Optional		
Schutzart IP	IP 66		
Schlagfestigkeit IK	IK 09		
Optionale Überspannungsschutz	10 kV / 6 kV; zusätzlich SPD 10 kV / 10 kA		
Betriebstemperaturbereich	-40 °C bis +55 °C		
Elektrische Schutzklasse	Klasse I, Klasse II		
Neigung +/-	-10° bis 15°		
DIMM- Regelsystem	0-100 %		
Drahtlose Steuerung	Optional RF oder PLC		
Farbe (RAL)	RAL 7037		
Gehäusematerial	Aluminium		
Befestigung	für Mast 60 mm oder 76 mm		
Garantie	10 Jahre auf mechanische Teile und 5 Jahre auf elektrische Teile		
Standards	EN 60598-1:2015 + A1:2018, EN 60598 -2 -3:2003 + A1:2011, EN 60068-2-6:2008, EN 60068-2-27:2009, IEC/TR 62778:2014, EN 61347-2-13, IEC 62031:2008 (First Edition) + A1:2012 + A2:2014, LM79,CE,CB,ENEC		

* +/- 10%, kommt drauf an CCT und CRI.

VERSIONEN	Economy	Standard	Premium
Lichtausbeute	Bis zu 130 lm/W	Bis zu 159 lm/W	Bis zu 159 lm/W
Werkzeugloser Zugang	Nein	Ja	Ja
Temperaturüberlastung-Schutz	No	Ja	Ja
Verfügbare Optiken	5		
CCT	2200K - 5700K CRI70/CRI80		
Lichtstrom dimmbar	Nein	DALI, 5 - step dimming, LCO	DALI System Ready, 5 - step dimming, LCO, Zhaga
Verschiedene Farbtemperaturen möglich	Nein	Ja	Ja
Extern SPD 10kV / 10kA integriert	Nein	Nein	Nein
Optionales Zubehör	External SPD 10kV / 10kA	External SPD 10kV / 10kA, PLC, Kabellose Kontrolle, Nema bereit	External SPD 10kV / 10kA, PLC, Kabellose Kontrolle

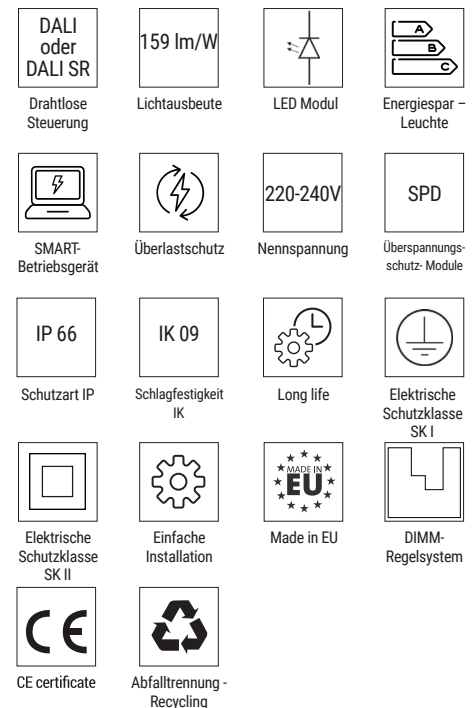

WICHTIGE MERKMALLE

Einfach zu installieren
Konstante Lichtleistung
Werkzeugloser Einstieg für einfache
Wartung

ANWENDUNG

Fußgängerzone
Straßen
Parkplätze

OPTIONALES ZUBEHÖR

Verschiedene Adapter für die
Wandmontage und Reduzierstücke;
48/60 mm, 76/60 mm
Überspannungsschutzmodule
Nema Socket
Zhaga Socket

MASSE

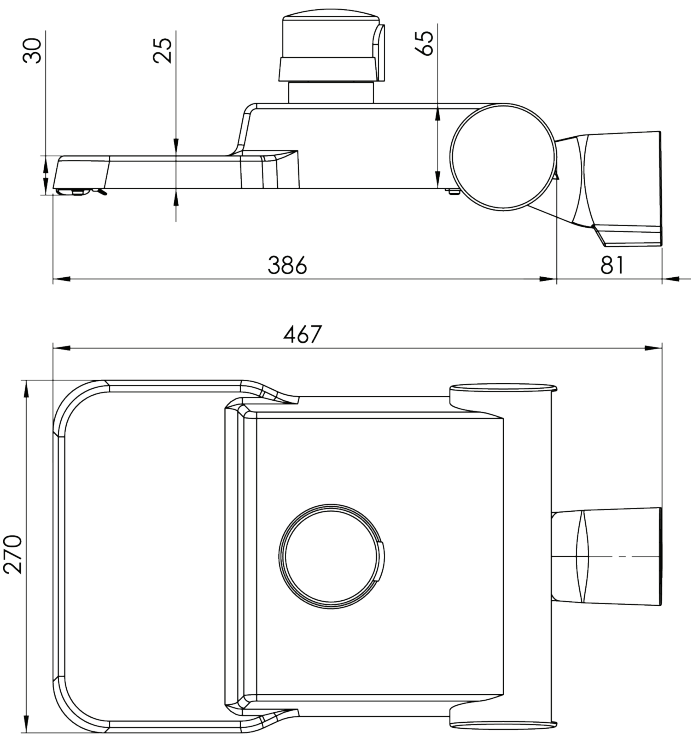

*Alle Größenangaben in mm.

OPTIK

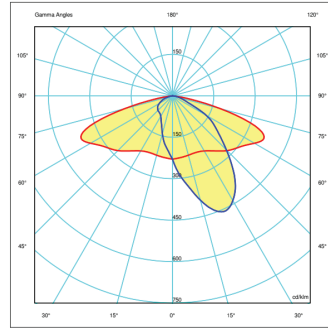

002: Geeignet für schmale Fahrbahnen, Rad- und Fußwege.

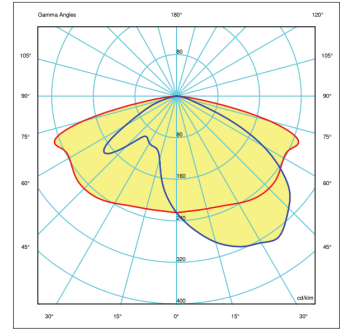

003: Geeignet für breite Fahrbahnen und größere Abstände zwischen den Lichtmasten.

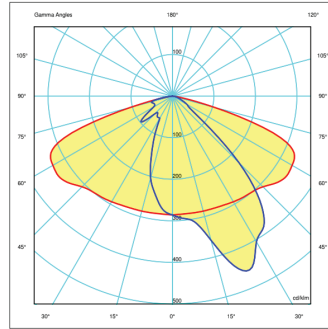

020: Geeignet für breite Fahrbahnen und größere Abstände zwischen den Lichtmasten.

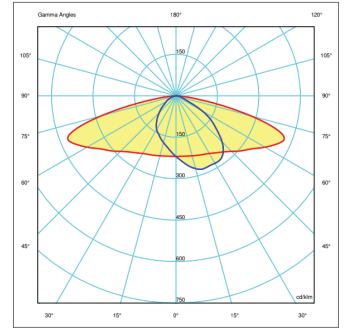

220: Geeignet für breite Fahrbahnen und größere Abstände zwischen den Lichtmasten.

TECHNISCHE DATEN

Economy

Artikelnummer	Leistung [W]	Lichtstrom [lm]*	Licht-ausbeute [lm/W]	Optionen
SME.F.SA.32.010_ _ _	10	Bis zu 1300/1200/1000	Bis zu 130/120/100	SPD
SME.F.SA.64.020_ _ _	20	Bis zu 2600/2400/2000	Bis zu 130/120/100	SPD
SME.F.SA.64.030_ _ _	30	Bis zu 3900/3600/3000	Bis zu 130/120/100	SPD

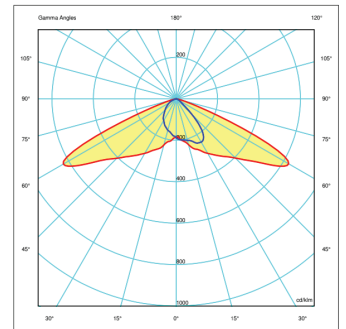

222: Geeignet für breite Fahrbahnen und größere Abstände zwischen den Lichtmasten.

Standard

Artikelnummer	Leistung [W]	Lichtstrom [lm]*	Licht-ausbeute [lm/W]	Optionen
SMS.T.SA.32.010_ _ _	10	Bis zu 1590/1490/1390	Bis zu 159/149/139	SPD, PLC, RF, Nema
SMS.T.SA.64.020_ _ _	20	Bis zu 3181/2980/2780	Bis zu 159/149/139	SPD, PLC, RF, Nema
SMS.T.SA.64.030_ _ _	30	Bis zu 4579/4290/3990	Bis zu 153/143/133	SPD, PLC, RF, Nema

Premium

Artikelnummer	Leistung [W]	Lichtstrom [lm]*	Licht-ausbeute [lm/W]	Optionen
SMPT.SA.32.010_ _ _	10	Bis zu 1590/1490/1390	Bis zu 159/149/139	SPD, PLC, RF, Nema
SMPT.SA.64.020_ _ _	20	Bis zu 3181/2980/2780	Bis zu 159/149/139	SPD, PLC, RF, Nema
SMPT.SA.64.030_ _ _	30	Bis zu 4579/4290/3990	Bis zu 153/143/133	SPD, PLC, RF, Nema

*Lichtstrom gilt für CCT 4000 / 3000 K / 2700 K.

Die neuesten validierten Daten sind unter www.lumenia.com verfügbar.